

Достроить вид сверху для заданной пирамиды. Построить вид слева. Выполнить разрезы.  
(Черновик и чистовик на формате А3).

13

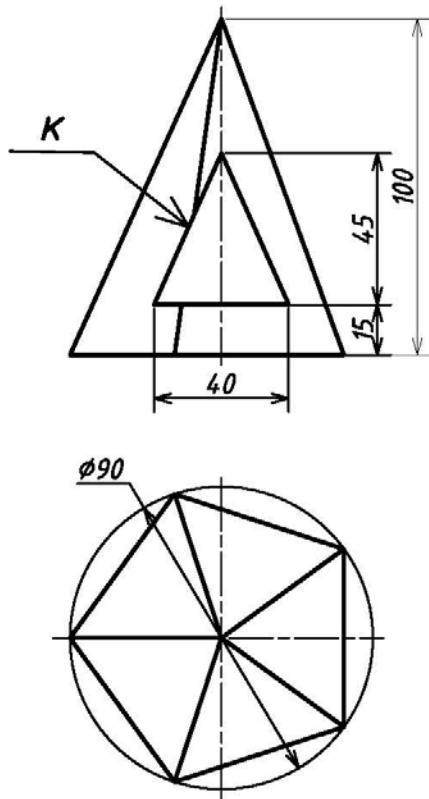

14

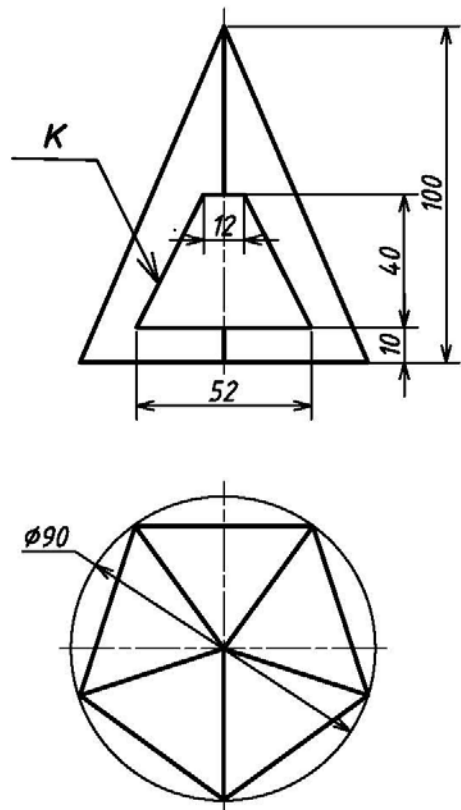

15

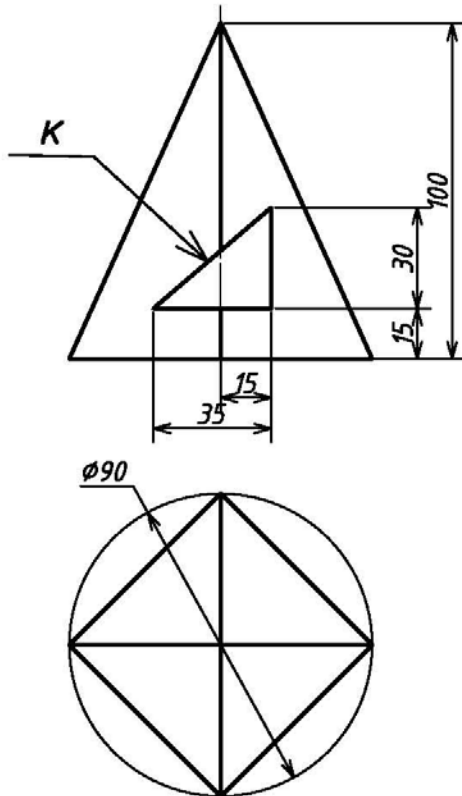

16

