

Достроить вид сверху для заданной пирамиды. Построить вид слева. Выполнить разрезы.
 (Черновик и чистовик на формате А3).

17

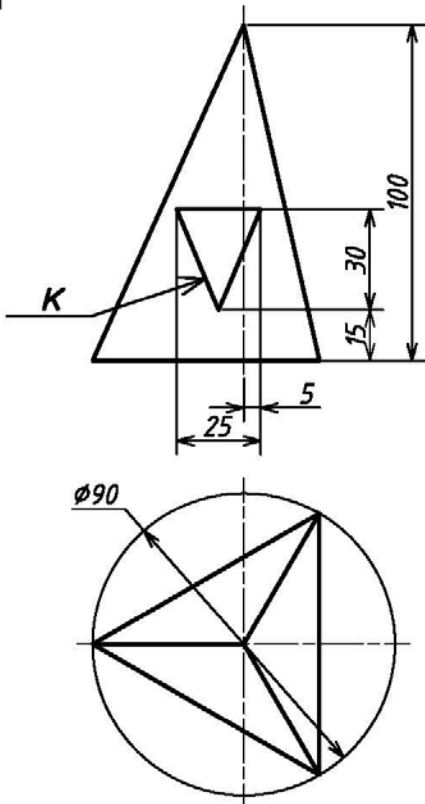

18

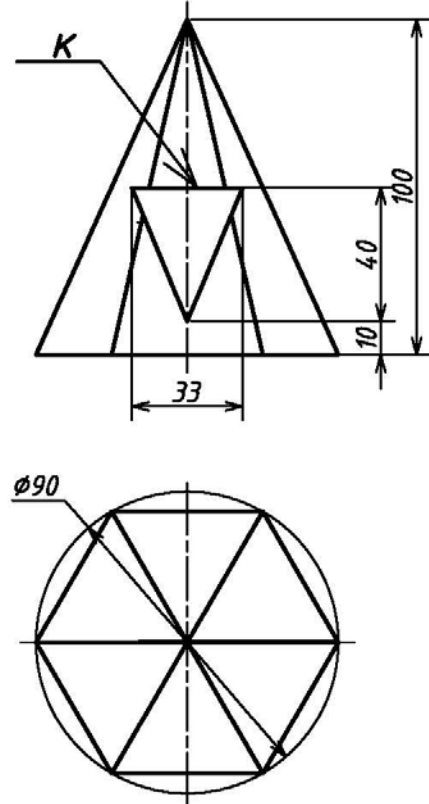

19

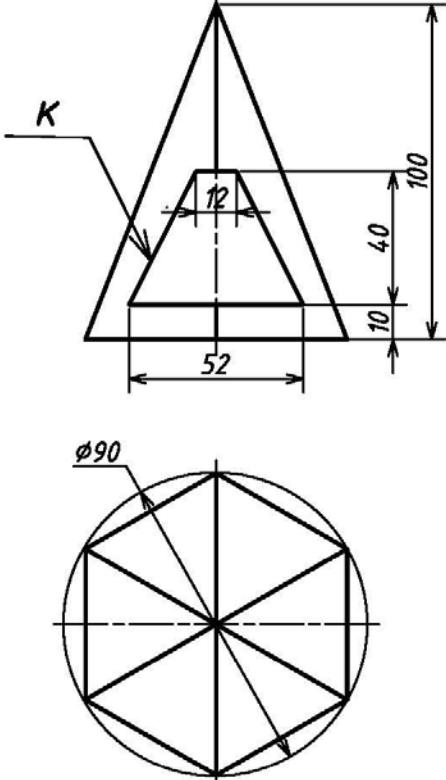

20

