

*Построить по двум заданным проекциям профильную проекцию призмы.*

*Построить проекции точек и линий по заданию преподавателя.*

*Выполнить задание с размерами (черновик и чистовик на формате А3, масштаб 2:1)*

29

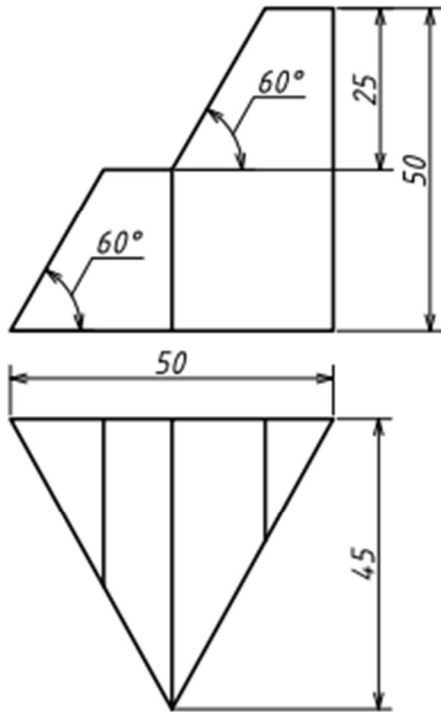

30

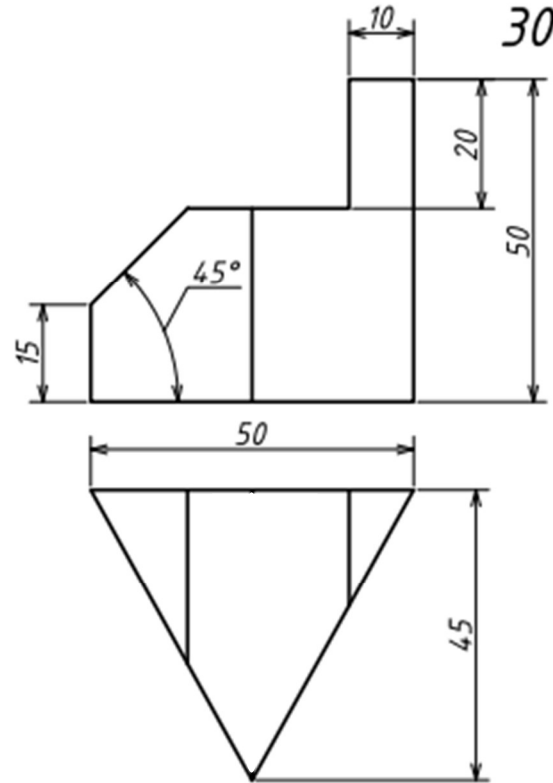

31

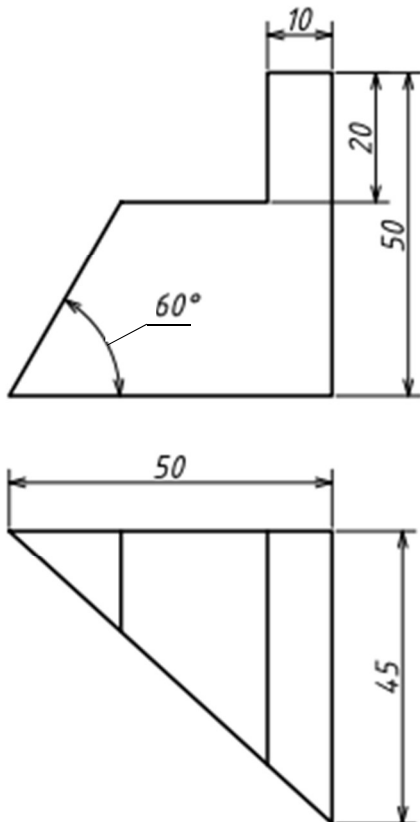

32

